

遠赤外線暖房機

サンルミエ・エクセラ7 (セブン)

必読

使用説明書

(保証書付) N700L-GR



ご使用方法

P.1 ~ P.2

Dr. 遠赤に聞いてみよう！
よくあるご質問

P.3 ~ P.4

お手入れ・
お掃除について

P.4

安全上のご注意

P.5 ~ P.6

故障かなと思ったら？

P.6

主な仕様

P.6

保証書

裏表紙

★このたびは「サンルミエ・エクセラ7」をお買い上げいただき、まことにありがとうございます。

この使用説明書は、皆様に正しくご使用いただくための重要な注意事項と製品の使用方法を示しています。

よくお読みいただき、安全かつ快適にご使用ください。(いつでも見られる所に保管しておいてください)

ご使用方法



Dr. 遠赤

各部の名称

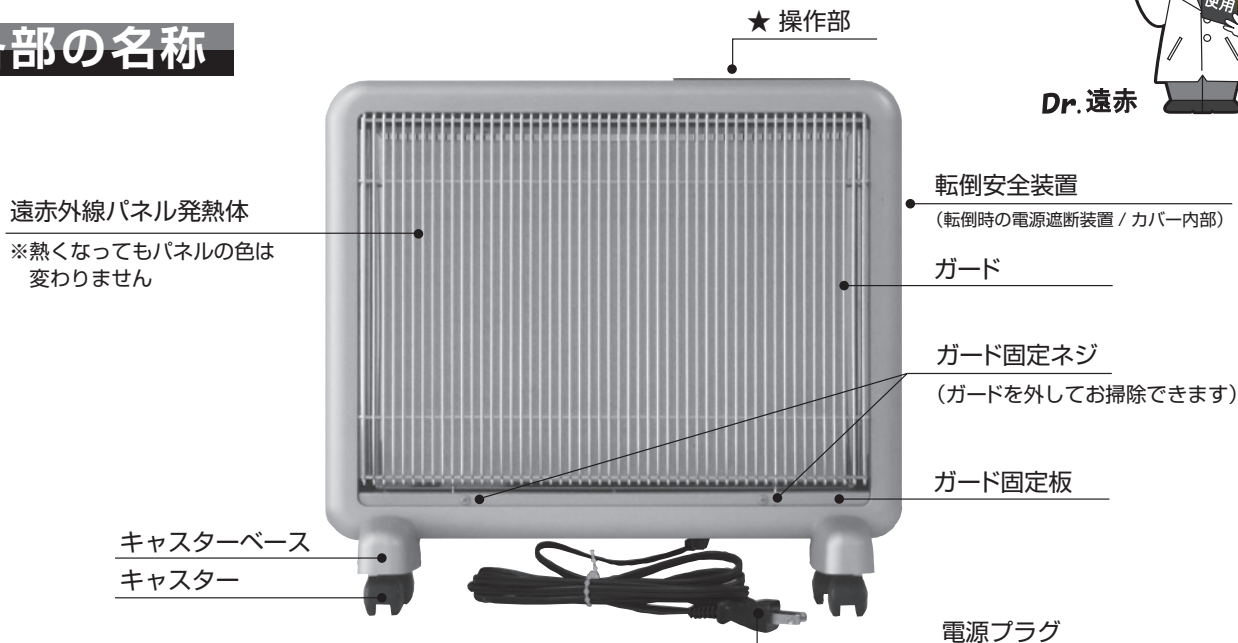

★ 操作部の詳細

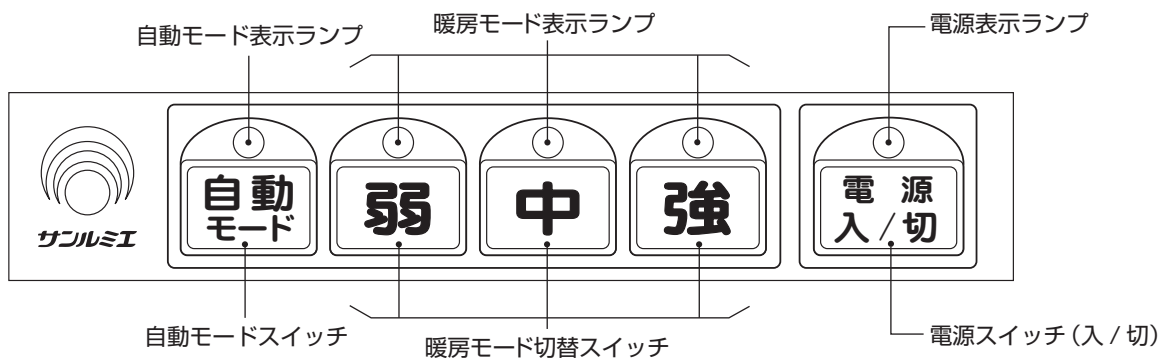

【自動モードの機能】

◆お好みの暖房モードが選べ、**8時間後に電源がOFF**になります



電源スイッチを入れた時には、「強」「中」「弱」が8時間自動で切り替わる自動運転モードに設定されています。
※この時、自動モードランプが点灯し、「強」「中」「弱」のランプは消えたままです。



お好みに、「強」「中」「弱」3段階の暖かさに設定できます。8時間後に電源がOFFになるまで、「強」「中」「弱」のランプが点灯し続けます。

※途中、「強」「中」「弱」のスイッチを押すと、その時点から8時間後に電源がOFFになります。

★連続運転にする場合は、P.2の操作のしかたの「3」をお読みください。➡

設置のしかた

- ・平らなところでお使いください。(精密機器のため、強い衝撃はお避けください。)
- ・一般家庭用 AC100V のコンセントをご使用ください。
- ・電源プラグをコンセントに確実に差し込んでください。

操作のしかた

1. 操作部の「電源スイッチ」を押してください。

ピッ!と音がして、電源表示ランプと自動モード表示ランプが点灯します。電気が本体に通電していることを表示しています。電源スイッチを入れた時は、「強」「中」「弱」が自動で切り替わり、8時間後に電源がOFFになる自動運転モードに設定されています。この時、「強」「中」「弱」のランプは消えたままです。

2. お好みの暖房モードに切り替える場合は

自動運転モードで運転中、「強」「中」「弱」お好みの暖かさのスイッチを押してください。ピッ!と音がして、お好みの暖かさの表示ランプが点灯し、8時間後に電源がOFFになります。途中、「強」「中」「弱」のスイッチを押すと、その時点から8時間後に電源がOFFとなります。

3. お好みの暖房モードで、連続運転にしたい場合は

「強」「中」「弱」お好みの暖かさに設定し、自動モードのスイッチを押してください。ピッ!と音がして、自動モード表示ランプが消灯し、8時間OFFタイマーが解除され連続運転に切り替わります。
※連続運転の場合は、電源の消し忘れにご注意ください。

4. 再度、自動モードで使用する場合は

自動モードスイッチを押してください。ピッ!と音がして、操作のしかた「1」の自動運転モードに戻ります。

安全装置のご説明

●転倒安全装置（転倒時の電源遮断装置）

- ・本体が転倒したときには自動的に「パネル発熱体」への通電を遮断します。
- ・転倒すると、ピーと警告音が連続して鳴り、暖房モード表示ランプが消灯、電源表示ランプが点滅します。
- ・倒れた本体を起こし、電源スイッチを押すことにより電源が切れ、警告音が消えます。
- ・改めて電源スイッチを押して、ご使用ください。

●過熱防止装置（過熱時の電源遮断装置）

- ・運転中に毛布やタオルなどを本体に掛けるような異常な使い方をしたり、外気温や室温が高くなったり、本体内部が熱くなりすぎますと、過熱防止装置が働き、自動的に「パネル発熱体」への通電を遮断します。
- ・ピーピーピーと警告音が1秒間隔で鳴り、全ての表示ランプが点滅します。

★過熱防止装置を解除・暖房を復帰するには★

1. 過熱防止装置が働いたときには、「電源スイッチ」を押して暖房機の電源を切り、電源プラグをコンセントから抜いて、異常の原因を取り除いてください。
2. 本体が冷えてから（約20分後）、本体裏側の穴から見える「手動復帰ボタン」（右図）を「カチッ」と音がするまで（2～3mmぐらい）押してください。過熱防止装置が解除され、ご使用になれます。

※上記「2」の操作を行っても復帰せず、原因不明の場合はお客様相談室にご相談ください。

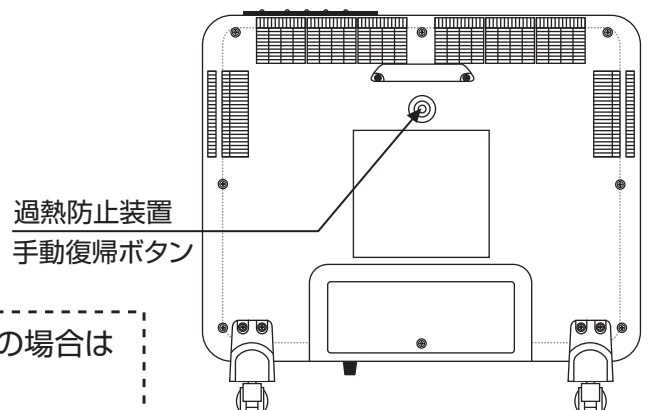

Dr. 遠赤に聞いてみよう！

なんじゃね！

Dr. 遠赤



遠赤外線ってな～に？

太陽光線は、紫外線、可視光線、赤外線に大きく分けられます。中でも、赤外線は、ものをあたためる光。波長 0.75～1000ミクロンの光です。さらにその中でも、0.75～3ミクロンまでが近赤外線。3～1000ミクロンまでが遠赤外線と呼ばれています。遠赤外線が吸収され、暖められるのは、私たちの人体、壁、床、天井、家具などの有機物。太陽からの遠赤外線がポカポカ暖かいのと同じで、サンルミエからの遠赤外線で、からだもお部屋もほんわか暖まります。

他の暖房機と違うの？

サンルミエは、暖まったパネル発熱体から遠赤外線を放射する暖房機です。風が出ないので、ホコリやカビを舞い上げません。燃料補給の手間もなく、燃焼しないので、一酸化炭素や酸欠の心配もゼロ。夜中でも安心してお使いいただけます。

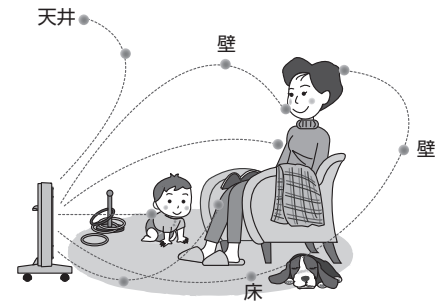

安全性は？

本体の転倒時や過熱時には、安全装置が働き通電が止まりますが、ご使用中に衣類やタオルなど、燃えやすいものを本体にかけるような使い方は絶対にお止めください。暖房機ですので、パネル発熱体の表面は高温になります。直接パネルに触れることは絶対にお止めください。安全ガード表面は、触れてもヤケドをするような高温にはなりません。上部は高温になりますので、触らないようにご注意ください。

セラミック100%の無垢板に発熱体を一体化した、極めてエネルギーロスが少ない次世代省エネタイプ！

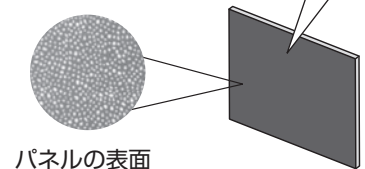

パネルの表面

より効果的に使うには？

窓側からお部屋の内側に向けて置いてください。カーテン（レースでも効果あり）、カーペットなどをご使用いただくと、遠赤外線が吸収されやすく効果的です。最初の3日間位は、「強」モードの連続運転でご使用いただくと、床や壁などに蓄熱され暖まりやすくなります。

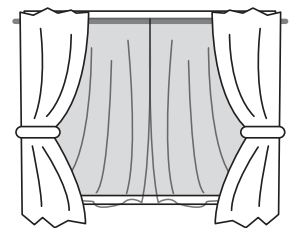

その他に、こんな使い方も！

結露の防止、洗濯物の部屋干し、園芸植物の寒さ対策、ペットの暖房、梅雨寒・夏の冷え対策などにもご使用いただけます。

よくあるご質問

Q 通電すると臭いがしますが？

お使い始めは、本体が暖まるとまれに臭いを発生させる場合がございますが、ご使用中にはなくなります。

Q 通電すると音がしますが？

機器内部の金属が暖まり、膨張する際にパチッ、ピシッといった音がする場合がございますが、異常ではありません。

Q 暖まっているのに、パネルの色が変わりませんか？

遠赤外線は目に見えないものなので、光ったり色が変わったりもしません。



Q 延長コードは使えますか？

ご使用できますが、なるべく壁コンセントから直接つなぐようにしてください。延長コードをご使用の際は、必ず使用できるワット数をご確認の上、ご使用ください。

Q 使用出来ない場所は？

一般の暖房機同様防水仕様ではありませんので、屋外やバスルームなど湿気が多い場所や水がかかる恐れのある場所では、ご使用しないでください。また、発火性ガスが発生するところでも、絶対にご使用しないでください。

Q 保管方法は？

他の電気器具と同様湿気を嫌いますので、汚れ埃などを払い梱包箱に入れ、湿気の少ない所に保管してください。また、仕舞われる際には必ず本体が完全に冷えてからにしてください。

お手入れ・お掃除について

電源プラグをコンセントから抜き、本体が冷えてからお手入れしてください。また、「安全上のご注意」は必ずお守りください。

●お手入れは

- ・乾いた柔らかい布、または水で湿らせた布を固く絞り汚れを拭き取ってください。
- ※水分が残らないようにしてください。
- ※シンナーなどの溶剤は絶対に使用しないでください。

水分が残らないようにしてください。



●「パネル発熱体」が汚れてきたら「ガード」を外してお掃除が出来ます。

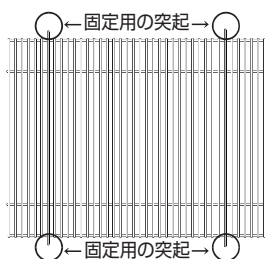

- ・「ガード」下部を押さえてある「ガード固定板」を左右「ガード固定ネジ」2本を緩め取り外すと「ガード」は手前に取り出せます。（各位置は P.1 の図参照）
- ・もとに戻す場合は、「ガード」の上下各2ヶ所に固定用の突起（左図参照）が出ていますので、本体の挿入穴に入れてから「ガード固定板」を戻し、「ガード固定ネジ」で固定してください。

⚠ 本体を横にしてネジを外す場合は、傾けすぎないようにご注意ください。

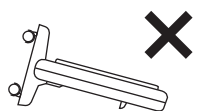
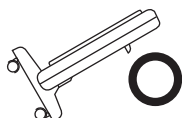

傾けすぎると、外したネジが本体の中に入ってしまう恐れがあります。

⚠ 「ガード固定板」を外したままの状態や、「ガード」が外れた状態では絶対にご使用しないでください。

安全上のご注意！

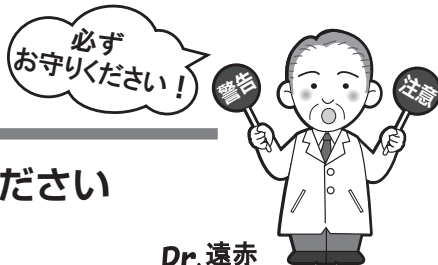

★ご使用になる前に「安全上のご注意！」は必ずお読みください
 ★この「安全上のご注意！」は必ずお守りください

Dr. 遠赤

◆注意事項は次の2つに区分しています◆

- 警告**：この表示を無視して誤った取り扱いをすると、人が死亡、重傷を負う可能性、または火災の可能性が想定される内容を示しています。
- 注意**：この表示を無視して誤った取り扱いをすると、人が傷害を負う可能性、物的傷害のみの発生、または火災の可能性が想定される内容を示しています。

警告

下記の注意事項を守らないと火災、感電により大ケガの原因となります。

- 必ず行う
- 一般的な禁止
- ぬれ手禁止
- 手触れ禁止
- プラグをコンセントから抜く
- 分解禁止

電源は一般家庭用 AC100Vコンセントを使用してください。

火災、感電、故障の原因になります。

低温やけどのおそれがあります。暖房器のそばで寝込んだりしないでください。乳幼児や自分で操作出来ない方、皮膚感覚のない方がお使いの時には、特に注意してください。

また、ペットのいるご家庭では、ペットが近づきすぎないように注意してください。

電源プラグはコンセントの奥まで、しっかり差し込んでください。

感電、ショート、発煙、発火のおそれがあります。

カーテンやふとんなどの燃えやすいものが、かからないようにしてください。

火災の原因となります。

電源コードを引張ったり、傷つけたり、無理に曲げたり、ねじったり、加工したり、高温部に近づけたり、重い物を乗せたり、挟み込んだりしないでください。

電源コードが破損し火災、感電の原因になります。

衣類などを直接かけないでください。

過熱して発火することがあります。

吸排気口やすき間にピンや針金など異物を入れないでください。

感電や異常動作の原因になります。

電源コードや電源プラグが傷んだり、コンセントの差し込みが緩いときには使用しないでください。

感電、ショート、発火の原因になります。

スプレー缶などを本体の近くに置かないでください。

爆発や火災の原因となります。

使用中や使用後しばらくは、高温部に触れないでください。

思わぬ事故の原因となります。

濡れた手で電源プラグを抜き差ししないでください。

感電することがあります。

⚠ 注意

下記の注意事項を守らないとケガをしたり、周囲の家財に損害を与えたりすることがあります。

! 電源プラグを抜くときは、電源コードを持たずに、必ず先端のプラグを持って引き抜いてください。

感電やショートして発火する原因となります。

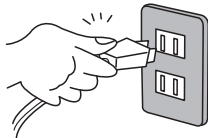

→ 使用時以外は、電源プラグをコンセントから抜いてください。

ケガやヤケド、絶縁劣化による感電や漏電火災の原因となります。

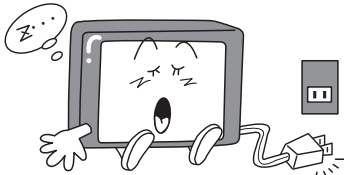

! 本体の掃除は、必ず電源プラグを抜き、本体が冷えてから行ってください。

感電やヤケドをすることがあります。

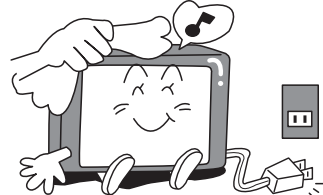

! たこ足配線にならないようにしてください。

他の機器と併用すると分岐コンセント部が異常発熱して発火することがあります。

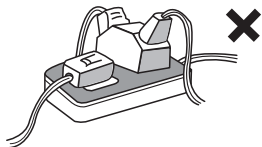

⊘ 修理・改造しないでください。

火災、感電、ケガの原因となります。修理はお買い上げの販売店またはお客様相談室にご相談ください。



⊘ 水やお茶などをこぼさないでください。

万一こぼれたときは、過熱、漏電、感電のおそれがありますので直ちに使用を中止し、お買い上げの販売店またはお客様相談室にご相談ください。



故障かな? と思ったら

まず下記をお読みください。それでも分からない場合は「お客様相談室」へご連絡ください。



こんなとき	ここをチェック	対処のしかた
電源スイッチを入れてもどのランプも点灯しない	電源プラグがコンセントから外れていませんか?	電源プラグをコンセントにしっかり差し込む
	上記以外の場合	お買い求めの販売店へ修理を依頼する
電源コード又は電源プラグが熱くなる	コンセントの受け金具が古くなり接触不良のため発熱していませんか?	お買い求めの販売店へ修理を依頼する
使用中に、連続してピーと音が鳴り、電源ランプが点滅し暖房が停止した	本体が傾いていませんか? 転倒安全装置(転倒時の電源遮断装置)が作動している可能性があります	転倒安全装置(転倒時の電源遮断装置)を解除し、平らな所で復帰作業をしてください(2ページ参照)
使用中に、ピーピーピーと音が1秒間隔で鳴り、全ての表示ランプが点滅した	可能性が あります 遮断装置 が作動して いる 過熱防止装置(過熱時の電源遮断装置)	本体にかかっている物や、本体下の吸気口をふさいでいる物を取り除き、本体が冷えてから復帰作業をしてください(2ページ参照)
	本体にタオル等がかかっていたり、本体下の吸気口をふさいでいたりしませんか?	置き場所、エアコンの風方向を変えて頂き、本体が冷えてから復帰作業をしてください(2ページ参照)
	エアコンの風が直接当たっていませんか?	置き場所、エアコンの風方向を変えて頂き、本体が冷えてから復帰作業をしてください(2ページ参照)
	ホットカーペット(床暖房)の上で使われていませんか?	置き場所、ホットカーペット(床暖房)の温度を変えていただき、本体が冷えてから復帰作業をしてください(2ページ参照)

主な仕様

製品名・型式番号	サンルミエ・エクセラ7(セブン) N700L-GR
定格電圧・消費電力	交流 100V 700W(強) / 470W(中) / 325W(弱)
外形寸法・重量	幅 490 X 高さ 450 X 奥行 236mm / コード長 約 2.5m / 約 7kg
安全装置	転倒安全装置(転倒時の電源遮断装置)・過熱防止装置(過熱時の電源遮断装置)
製造	日本製

※商品改良のため、予告なしで仕様変更する事があります。

サンルミエ・エクセラ7 (セブン)

保証書

本書は、本書記載内容で無料修理を行うことをお約束するものです。
お買い求めの日から下記期間中故障が発生した場合は、本書をご提示の上、お買い求め店または、お客様相談室に修理をご依頼ください。

保証期間 3年 (お買い求め日より)	お買い求め日	お買い求め商品
	年 月 日	サンルミエ・エクセラ7 (セブン) N700L-GR

お客様	フリガナ	
	お名前	お電話番号
	〒 ご住所	

お買い求め店	がくぶん特選館 〒162-8717 東京都新宿区早稲田町5-4
--------	------------------------------------

製造元	日本遠赤外線株式会社
-----	------------

保証規定

本書は修理の際に必ず必要となります。
再発行致しかねますので大切に保管してください。

- 保証期間内に使用説明書及び本体の注意書きに基づいた、正常な使用状態に限ります。
故障した場合には商品と本書をご提示の上、お客様相談室に修理をご依頼ください。
- 保証期間中において次のような現象及び原因による故障・事故につきましては、保証の対象とはなりませんので、あらかじめご了承ください。
 - イ. 本体・備品及び付属品を弊社以外で修理、分解、改造を行った場合
 - ロ. お手元に届いた後の輸送、移動時の落下などによる故障及び損傷
 - ハ. 使用説明書及び注意書などの注意事項が守られず、誤った使用がなされた場合
 - ニ. 機能上影響のないニオイ、音など
 - ホ. 故意による外観のキズ、へこみ、ゆがみ
 - ヘ. 火災や浸水などの自然災害にともなう故障
- 本保証書は日本国内においてのみ有効です。
- 保証期間経過後の修理についても、下記お客様相談室にご相談ください。故障内容によって機能が維持できる場合は、「有償」にて修理させていただきます。
※長期間使用された後での修理に関しましては、他の部分の劣化によって修理ができない場合や修理をお勧めしない場合がございます。
- 送料はお客様のご負担となります。
- 発送時は専用空き箱（緩衝材を含む）をご使用ください。破損の原因となります。
- 無料修理にあたり、部品交換が必要な場合に本商品と同等の機能部材を使用する場合があります。
- 清掃点検は有償で行っております。

NN-01

日本遠赤外線株式会社 【お客様相談室】
TEL 029-839-5010 FAX 029-836-5362
営業時間：平日 9:30～12:00 13:00～17:00 定休日：土・日・祝日